

CENNIK

2 0 1 9

KLIMATYZATORY

Cennik obowiązuje od 1 kwietnia 2019 r.

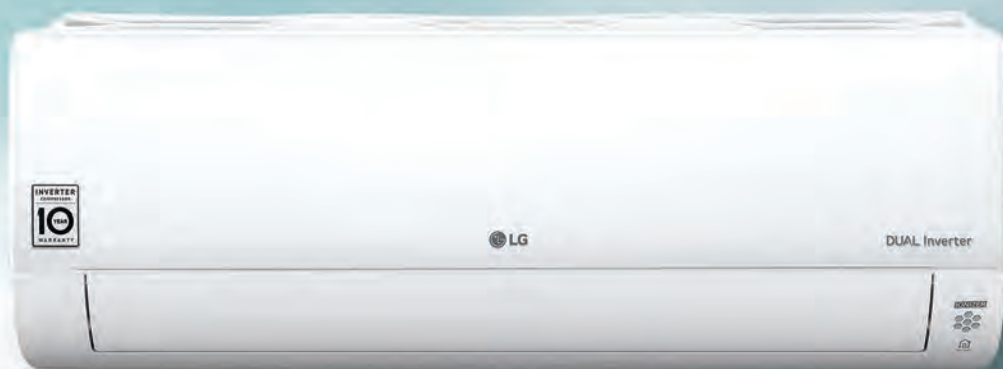



LG w trosce o środowisko naturalne

Postępujący wzrost efektu cieplarnianego i przyspieszające niszczenie warstwy ozonowej wpłynęły na zmianę światowej polityki w kwestii ochrony środowiska i klimatu. Wiele międzynarodowych przedsięwzięć pozwoliło na wypracowanie strategii ochrony i poprawy klimatu, a ich postanowienia zawarto w różnych rozporządzeniach i porozumieniach. Wynikiem troski o klimat i przyszłość planety są także nowe przepisy F-gas i zastosowanie w klimatyzacji ekologicznego czynnika R32, który ma stosunkowo niewielki wpływ na środowisko naturalne.

W ofercie produktowej 2019 LG Electronics znalazły się nowe klimatyzatory pracujące w oparciu o czynnik R32.

Właściwości R32

	R410a	R32
Skład	50% R32 + 50% R125	R32 100%
Potencjał tworzenia efektu cieplarnianego (GWP)	2087,5	675



- ✓ Czynnik chłodniczy R32 jest ekologiczny i przyjazny dla środowiska naturalnego.
- ✓ Czynnik chłodniczy R32 posiada bardzo niski współczynnik tworzenia efektu cieplarnianego oraz nie ma wpływu na warstwę ozonową.
- ✓ Wysoka sprawność energetyczna - właściwości termodynamiczne czynnika chłodniczego R32 sprawiają, że jest on bardziej wydajny w porównaniu do czynników R22 i R410a.
- ✓ Wysoka efektywność i wydajność - 15% redukcja ilości czynnika oraz wyższa sprawność w trybie chłodzenia i grzania w stosunku do urządzeń z czynnikiem R410a.

Klimatyzatory pokojowe R32.....	4
Klimatyzatory komercyjne R32	8
Klimatyzatory komercyjne R410a	10
Klimatyzatory multisplit R32	12
Klimatyzatory multisplit R410a.....	17
Rekuperatory ecoV	19
Akcesoria.....	20
Tabela kompatybilności	24
Opis ikon.....	25

KLIMATYZATORY LG **POKOJOWE** DUAL Inverter

ARTCOOL Gallery



A09FR / A12FR

Nowości!

Model	Wydajność chłodnicza / grzewcza (kW)	Klasa efektywności energetycznej chłodzenie/ grzanie (skala od A++ do E)	Jednostka wewn. / Jednostka zewn.	Cena jednostki netto (PLN)	Cena kompletu netto (PLN)
A09FR*	2,5 / 3,0	A / A	A09FR.NSF	3 300	7 700
			A09FR.UL2	4 400	
A12FR*	3,5 / 3,5	A / A	A12FR.NSF	3 600	9 100
			A12FR.UL2	5 500	



* Jednostki występują tylko w układzie split. Sprawdź dostępność u Dystrybutora LG.

ARTCOOL Silver



AC09SQ / AC12SQ



AC18SQ

Nowości!

Model	Wydajność chłodnicza / grzewcza (kW)	Klasa efektywności energetycznej chłodzenie/ grzanie (skala od A++ do E)	Jednostka wewn. / Jednostka zewn.	Cena jednostki netto (PLN)	Cena kompletu netto (PLN)
AC09SQ	2,5 / 3,3	A++ / A+	AC09SQ.NSJ	2 200	5 800
			AC09BQ.UA3	3 600	
AC12SQ	3,5 / 4,0	A++ / A+	AC12SQ.NSJ	2 400	6 200
			AC12BQ.UA3	3 800	
AC18SQ	5,0 / 5,8	A++ / A+	AC18SQ.NSK	3 400	7 400
			AC18BQ.UL2	4 000	



ARTCOOL Mirror



AC09BQ / AC12BQ



AC18BQ / AC24BQ

Model	Wydajność chłodnicza / grzewcza (kW)	Klasa efektywności energetycznej chłodzenie/ grzanie (skala od A++ do E)	Jednostka wewn. / Jednostka zewn.	Cena jednostki netto (PLN)	Cena kompletu netto (PLN)
AC09BQ	2,5 / 3,3	A++ / A+	AC09BQ.NSJ	2 200	5 800
			AC09BQ.UA3	3 600	
AC12BQ	3,5 / 4,0	A++ / A+	AC12BQ.NSJ	2 400	6 200
			AC12BQ.UA3	3 800	
AC18BQ	5,0 / 5,8	A++ / A+	AC18BQ.NSK	3 400	7 400
			AC18BQ.UL2	4 000	
AC24BQ	6,6 / 7,5	A++ / A+	AC24BQ.NSK	4 000	8 800
			AC24BQ.U24	4 800	



Uwaga: klasa wydajności energetycznej mierzona: w trybie chłodzenia współczynnikiem SEER, w trybie grzania współczynnikiem SCOP. Urządzenia zawierają fluorowane gazy cieplarniane (R32).

KLIMATYZATORY LG **POKOJOWE** DUAL Inverter

Model	Wydajność chłodnicza / grzewcza (kW)	Klasa efektywności energetycznej chłodzenie/ grzanie (skala od A++ do E)	Jednostka wewn. / Jednostka zewn.	Cena jednostki netto (PLN)	Cena kompletu netto (PLN)
DC09RQ	2,5 / 3,2	A++ / A++	DC09RQ.NSJ	1 900	4 400
			DC09RQ.UL2	2 500	
DC12RQ	3,5 / 4,0	A++ / A++	DC12RQ.NSJ	2 000	4 600
			DC12RQ.UL2	2 600	
DC18RQ	5,0 / 5,8	A++ / A+	DC18RQ.NSK	2 600	6 500
			DC18RQ.UL2	3 900	
DC24RQ	6,6/7,5	A++ / A+	DC24RQ.NSK	3 300	7 900
			DC24RQ.U24	4 600	



Model	Wydajność chłodnicza / grzewcza (kW)	Klasa efektywności energetycznej chłodzenie/ grzanie (skala od A++ do E)	Jednostka wewn. / Jednostka zewn.	Cena jednostki netto (PLN)	Cena kompletu netto (PLN)
PC09SQ	2,5 / 3,3	A++ / A+	PC09SQ.NSJ	1 600	3 700
			PC09SQ.UA3	2 100	
PC12SQ	3,5 / 4,0	A++ / A+	PC12SQ.NSJ	1 700	3 900
			PC12SQ.UA3	2 200	
PC18SQ	5,0 / 5,8	A++ / A+	PC18SQ.NSK	2 100	5 600
			PC18SQ.UL2	3 500	
PC24SQ	6,6 / 7,5	A++ / A+	PC24SQ.NSK	2 500	6 900
			PC24SQ.U24	4 400	



Model	Wydajność chłodnicza / grzewcza (kW)	Klasa efektywności energetycznej chłodzenie/ grzanie (skala od A++ do E)	Jednostka wewn. / Jednostka zewn.	Cena jednostki netto (PLN)	Cena kompletu netto (PLN)
S09EQ	2,5 / 3,3	A++ / A+	S09EQ.NSJ	1 100	3 100
			S09EQ.UA3	2 000	
S12EQ	3,5 / 4,0	A++ / A+	S12EQ.NSJ	1 200	3 300
			S12EQ.UA3	2 100	
S18EQ	5,0 / 5,8	A++ / A+	S18EQ.NSK	1 800	4 900
			S18EQ.UL2	3 100	
S24EQ	6,6 / 7,5	A++ / A+	S24EQ.NSK	2 400	5 900
			S24EQ.U24	3 500	



Uwaga: klasa wydajności energetycznej mierzona: w trybie chłodzenia współczynnikiem SEER, w trybie grzania współczynnikiem SCOP. Urządzenia zawierają fluorowane gazy cieplarniane (R32).

KLIMATYZATORY LG **POKOJOWE** Smart Inverter

Ścienne
dużej mocy

R410a



UJ30 / UJ36

Model	Wydajność chłodnicza / grzewcza (kW)	Klasa efektywności energetycznej chłodzenie/ grzanie (skala od A++ do E)	Jednostka wewn. / Jednostka zewn.	Cena jednostki netto (PLN)	Cena kompletu netto (PLN)
UJ30	Ścienne jednostki dużej mocy, tj: UJ30/UU30W (7,8 / 8,4 kW) oraz UJ36/UU37W (9,5 / 10,5 kW) dostępne są w typoszeregu klimatyzatorów komercyjnych na stronie 10 cennika. Uwaga: wydłużona gwarancja sprężarki do 10 lat nie dotyczy jednostek komercyjnych split, w tym UU30W, UU37W.				
UJ36					





KLIMATYZATORY LG
KOMERCYJNE

Kasetonowe Standard-Inverter



CT09R-CT18R (PT-QCHW0)



CT24R-UT60R (PT-MCHW0)

Ceny paneli podlegają innej grupie rabatowej.

Model	Wydajność chłodnicza / grzewcza (kW)	Klasa efektywności energetycznej chłodzenie/ grzanie (skala od A++ do E)	Jednostka wewn. / Jednostka zewn. Panel	Cena jednostki netto (PLN)	Cena kompletu netto (PLN)
CT09R	2,5 / 3,2	A++ / A+	CT09R.NR0	3 500	9 080
			UU09WR.U00	5 300	
			PT-QCHW0.ENCXLEU	280	
CT12R	3,4 / 4,0	A++ / A+	CT12R.NR0	3 700	9 780
			UU12WR.U00	5 800	
			PT-QCHW0.ENCXLEU	280	
CT18R	5,0 / 5,8	A++ / A+	CT18R.NQ0	3 900	10 480
			UU18WR.U20	6 300	
			PT-QCHW0.ENCXLEU	280	
CT24R	6,8 / 8,0	A++ / A+	CT24R.NP0	4 100	11 030
			UU24WR.U40	6 600	
			PT-MCHW0.ENCXLEU	330	
UT30R	8,0 / 9,0	A++ / A+	UT30R.NP0	4 900	14 030
			UU30WR.U40	8 800	
			PT-MCHW0.ENCXLEU	330	
UT36R	9,5 / 10,8	A++ / A+	UT36R.NM0	5 900	16 930
			UU37WR.U30	10 700	
			PT-MCHW0.ENCXLEU	330	
UT42R	12,0 / 13,5	A++ / A+	UT42R.NM0	7 500	19 930
			UU43WR.U30	12 100	
			PT-MCHW0.ENCXLEU	330	
UT48R	13,4 / 15,5	- / -	UT48R.NM0	7 900	21 730
			UU49WR.U30	13 500	
			PT-MCHW0.ENCXLEU	330	
UT60R	14,6 / 16,9	- / -	UT60R.NM0	8 900	24 730
			UU61WR.U30	15 500	
			PT-MCHW0.ENCXLEU	330	



Podstropowe Standard-Inverter



UV18R - UV30R

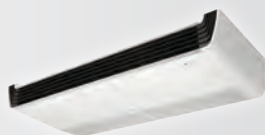

UV36R - UV60R

Model	Wydajność chłodnicza / grzewcza (kW)	Klasa efektywności energetycznej chłodzenie/ grzanie (skala od A++ do E)	Jednostka wewn. / Jednostka zewn.	Cena jednostki netto (PLN)	Cena kompletu netto (PLN)
UV18R	5,0 / 5,2	A++ / A+	UV18R.N10	3 400	9 700
			UU18WR.U20	6 300	
UV24R	6,8 / 7,5	A++ / A+	UV24R.N10	3 800	10 400
			UU24WR.U40	6 600	
UV30R	7,6 / 8,2	A++ / A+	UV30R.N10	4 000	12 800
			UU30WR.U40	8 800	
UV36R	9,5 / 10,8	A+ / A+	UV36R.N20	5 400	16 100
			UU37WR.U30	10 700	
UV42R	12,0 / 13,5	A / A+	UV42R.N20	6 200	18 300
			UU43WR.U30	12 100	
UV48R	13,4 / 15,5	- / -	UV48R.N20	6 500	20 000
			UU49WR.U30	13 500	
UV60R	14,4 / 16,8	- / -	UV60R.N20	7 900	23 400
			UU61WR.U30	15 500	



Uwaga: klasa wydajności energetycznej mierzona: w trybie chłodzenia współczynnikiem SEER, w trybie grzania współczynnikiem SCOP. Urządzenia zawierają fluorowane gazy cieplarniane (R32).

Model	Wydajność chłodnicza / grzewcza (kW)	Klasa efektywności energetycznej chłodzenie/ grzanie (skala od A++ do E)	Jednostka wewn. / Jednostka zewn.	Cena jednostki netto (PLN)	Cena kompletu netto (PLN)
CL09R	2,5 / 3,2	A++ / A+	CL09R.N20 UU09WR.UJ0	3 400 5 300	8 700
CL12R	3,4 / 4,0	A++ / A+	CL12R.N20 UU12WR.UJ0	3 600 5 800	9 400
CL18R	5,0 / 6,0	A++ / A	CL18R.N20 UU18WR.U20	3 800 6 300	10 100
CL24R	7,1 / 7,5	A++ / A+	CL24R.N30 UU24WR.U40	4 000 6 600	10 600



Kanałowe Standard-Inverter niskiego sprężu



Model	Wydajność chłodnicza / grzewcza (kW)	Klasa efektywności energetycznej chłodzenie/ grzanie (skala od A++ do E)	Jednostka wewn. / Jednostka zewn.	Cena jednostki netto (PLN)	Cena kompletu netto (PLN)
CM18R	5,0 / 6,0	A++ / A+	CM18R.N10 UU18WR.U20	3 600 6 300	9 900
CM24R	6,8 / 7,5	A++ / A+	CM24R.N10 UU24WR.U40	3 800 6 600	10 400
UM30R	7,8 / 9,0	A++ / A+	UM30R.N10 UU30WR.U40	4 600 8 800	13 400
UM36R	9,5 / 10,8	A+ / A+	UM36R.N20 UU37WR.U30	4 900 10 700	15 600
UM42R	12,0 / 13,5	A / A+	UM42R.N20 UU43WR.U30	5 400 12 100	17 500
UM48R	13,4 / 15,5	- / -	UM48R.N30 UU49WR.U30	6 400 13 500	19 900
UM60R	15,0 / 16,8	- / -	UM60R.N30 UU61WR.U30	7 700 15 500	23 200



Kanałowe Standard-Inverter średniego sprężu



Model	Wydajność chłodnicza / grzewcza (kW)	Klasa efektywności energetycznej chłodzenie/ grzanie (skala od A++ do E)	Jednostka wewn. / Jednostka zewn.	Cena jednostki netto (PLN)	Cena kompletu netto (PLN)
CM18CR	5,0 / 5,2	A+ / A	CM18R.N10 UU18WCR.UJ0	3 600 5 300	8 900
CM24CR	6,8 / 7,5	A+ / A	CM24R.N10 UU24WCR.U20	3 800 5 500	9 300
CM30CR	7,5 / 8,0	A+ / A	UM30R.N10 UU30WCR.U20	4 600 7 600	12 200
CM36CR	9,5 / 10,8	A+ / A	UM36R.N20 UU36WCR.U40	4 900 9 300	14 200



Kanałowe Compact-Inverter średniego sprężu



Uwaga: klasa wydajności energetycznej mierzona: w trybie chłodzenia współczynnikiem SEER, w trybie grzania współczynnikiem SCOP. Urządzenia zawierają fluorowane gazy cieplarniane (R32).

Przypodłogowo-sufitowe Standard-Inverter

R410a



CV09 / CV12

Model	Wydajność chłodnicza / grzewcza (kW)	Klasa efektywności energetycznej chłodzenie/ grzanie (skala od A++ do E)	Jednostka wewn. / Jednostka zewn.	Cena jednostki netto (PLN)	Cena kompletu netto (PLN)
CV09	2,5 / 3,0	A / A	CV09.NE2 UU09W.UJL0	2 850 5 500	8 350
CV12	3,3 / 3,8	A / A	CV12.NE2 UU12W.UJL0	3 000 6 200	9 200



Konsole Standard-Inverter

R410a



CQ09 - CQ18

Model	Wydajność chłodnicza / grzewcza (kW)	Klasa efektywności energetycznej chłodzenie/ grzanie (skala od A++ do E)	Jednostka wewn. / Jednostka zewn.	Cena jednostki netto (PLN)	Cena kompletu netto (PLN)
CQ09	2,6 / 3,1	A / A	CQ09.NA0 UU09W.UJL0	2 950 5 500	8 450
CQ12	3,5 / 4,0	A / A	CQ12.NA0 UU12W.UJL0	3 500 6 200	9 700
CQ18	5,0 / 4,8	A++ / A	CQ18.NA0 UU18W.UE4	4 000 6 700	10 700



Ścienne Standard-Inverter dużej mocy

R410a



UJ30 / UJ36

Model	Wydajność chłodnicza / grzewcza (kW)	Klasa efektywności energetycznej chłodzenie/ grzanie (skala od A++ do E)	Jednostka wewn. / Jednostka zewn.	Cena jednostki netto (PLN)	Cena kompletu netto (PLN)
UJ30	7,8 / 8,4	A++/A	UJ30.NV2 UU30W.U44	3 000 9 000	12 000
UJ36	9,5 / 10,5	A / A	UJ36.NV3 UU37W.U02	3 600 11 000	14 600



Kanałowe Standard-Inverter wysokiego sprężu

R410a



UB70 / UB85

Model	Wydajność chłodnicza / grzewcza (kW)	Klasa efektywności energetycznej chłodzenie/ grzanie (skala od A++ do E)	Jednostka wewn. / Jednostka zewn.	Cena jednostki netto (PLN)	Cena kompletu netto (PLN)
UB70	19,0 / 22,4	- / -	UB70.N94 UU70W.U34	13 500 22 000	35 500
UB85	23,0 / 27,0	- / -	UB85.N94 UU85W.U74	16 000 24 000	40 000



Uwaga: klasa wydajności energetycznej mierzona: w trybie chłodzenia współczynnikiem SEER, w trybie grzania współczynnikiem SCOP. Urządzenia zawierają fluorowane gazy cieplarniane (R410a).

KLIMATYZATORY LG
MULTI SPLIT



KLIMATYZATORY LG **MULTI** DUAL Inverter

MULTI



MU2R15
MU2R17

Model	Wydajność chłodnicza / grzewcza (kW)	Klasa efektywności energetycznej chłodzenie/ grzanie (skala od A+++ do D)	Jednostka zewn.	Cena jednostki netto (PLN)
MU2R15	4,1 / 4,7	A+++ / A+	MU2R15.ULO	6 700
MU2R17	4,7 / 5,3	A++ / A+	MU2R17.ULO	7 500

MAKSYMALNA KONFIGURACJA: 2x1

MULTI



MU3R19
MU3R21

Model	Wydajność chłodnicza / grzewcza (kW)	Klasa efektywności energetycznej chłodzenie/ grzanie (skala od A+++ do D)	Jednostka zewn.	Cena jednostki netto (PLN)
MU3R19	5,3 / 6,3	A+++ / A+	MU3R19.UE0	8 400
MU3R21	6,2 / 7,0	A+++ / A+	MU3R21.UE0	9 600

MAKSYMALNA KONFIGURACJA: 3x1

MULTI



MU4R25
MU4R27

Model	Wydajność chłodnicza / grzewcza (kW)	Klasa efektywności energetycznej chłodzenie/ grzanie (skala od A+++ do D)	Jednostka zewn.	Cena jednostki netto (PLN)
MU4R25	7,0 / 8,4	A++ / A+	MU4R25.U40	10 400
MU4R27	7,9 / 9,1	A++ / A+	MU4R27.U40	11 200

MAKSYMALNA KONFIGURACJA: 4x1

MULTI



MU5R30

Model	Wydajność chłodnicza / grzewcza (kW)	Klasa efektywności energetycznej chłodzenie/ grzanie (skala od A+++ do D)	Jednostka zewn.	Cena jednostki netto (PLN)
MU5R30	8,8 / 10,1	A++ / A+	MU5R30.U40	12 000

MAKSYMALNA KONFIGURACJA: 5x1

Uwaga: klasa wydajności energetycznej mierzona: w trybie chłodzenia współczynnikiem SEER, w trybie grzania współczynnikiem SCOP. Urządzenia zawierają fluorowane gazy cieplarniane (R32).

KLIMATYZATORY LG **MULTI** DUAL Inverter

Model	Wydajność chłodnicza / grzewcza (kW)	Jednostka wewn.	Cena jednostki netto (PLN)
MA09R*	2,6 / 2,9	MA09R.NF1	3 300
MA12R*	3,5 / 3,9	MA12R.NF1	3 600



* Jednostki występują tylko w układzie multi split. Sprawdź dostępność u Dystrybutora LG.



Model	Wydajność chłodnicza / grzewcza (kW)	Jednostka wewn.	Cena jednostki netto (PLN)
AC09SQ	2,5 / 3,2	AC09SQ.NSJ	2 200
AC12SQ	3,5 / 3,8	AC12SQ.NSJ	2 400
AC18SQ	5,0 / 5,8	AC18SQ.NSK	3 400



Model	Wydajność chłodnicza / grzewcza (kW)	Jednostka wewn.	Cena jednostki netto (PLN)
AM07BP	2,1 / 2,3	AM07BP.NSJ	2 200
AC09BQ	2,5 / 3,2	AC09BQ.NSJ	2 200
AC12BQ	3,5 / 3,8	AC12BQ.NSJ	2 400
AC18BQ	5,0 / 5,8	AC18BQ.NSK	3 400
AC24BQ	6,6 / 7,5	AC24BQ.NSK	4 000



Uwaga: klasa wydajności energetycznej mierzona: w trybie chłodzenia współczynnikiem SEER, w trybie grzania współczynnikiem SCOP. Urządzenia zawierają fluorowane gazy cieplarniane (R32).

KLIMATYZATORY LG **MULTI** DUAL Inverter

Deluxe



DM07RP / DC09RQ / DC12RQ



DC18RQ / DC24RQ

Model	Wydajność chłodnicza / grzewcza (kW)	Jednostka wewn.	Cena jednostki netto (PLN)
DM07RP	2,1 / 2,3	DM07RP.NSJ	1 900
DC09RQ	2,5 / 3,2	DC09RQ.NSJ	1 900
DC12RQ	3,5 / 3,8	DC12RQ.NSJ	2 000
DC18RQ	5,0 / 5,8	DC18RQ.NSK	2 600
DC24RQ	6,6 / 7,5	DC24RQ.NSK	3 300



Standard Plus



PM05SP / PM07SP / PC09SQ / PC12SQ / PM15SP



PC18SQ / PC24SQ

Model	Wydajność chłodnicza / grzewcza (kW)	Jednostka wewn.	Cena jednostki netto (PLN)
PM05SP	1,5 / 1,6	PM05SP.NSJ	1 500
PM07SP	2,1 / 2,3	PM07SP.NSJ	1 600
PC09SQ	2,5 / 3,2	PC09SQ.NSJ	1 600
PC12SQ	3,5 / 3,8	PC12SQ.NSJ	1 700
PM15SP	4,2 / 5,4	PM15SP.NSJ	1 900
PC18SQ	5,0 / 5,8	PC18SQ.NSK	2 100
PC24SQ	6,6 / 7,5	PC24SQ.NSK	2 500



Kasetonowe

1-stronne



MT09R, MT11R

Ceny paneli podlegają innej grupie rabatowej.

Model	Wydajność chłodnicza / grzewcza (kW)	Jednostka wewn. Panel	Cena jednostki netto (PLN)	Cena kompletu netto (PLN)
MT09R	2,6 / 2,9	MT09R.NU1 PT-UUC1.ENCXLEU	3 400 250	3 650
MT11R	3,5 / 3,9	MT11R.NU1 PT-UUC1.ENCXLEU	3 600 250	3 850



Uwaga: klasa wydajności energetycznej mierzona: w trybie chłodzenia współczynnikiem SEER, w trybie grzania współczynnikiem SCOP. Urządzenia zawierają fluorowane gazy cieplarniane (R32).

KLIMATYZATORY LG **MULTI** DUAL Inverter

Model	Wydajność chłodnicza / grzewcza (kW)	Jednostka wewn. Panel	Cena jednostki netto (PLN)	Cena kompletu netto (PLN)
MT06R	1,5 / 1,6	MT06R.NR0	3 100	3 380
		PT-QCHW0.ENCXLEU	280	
MT08R	2,1 / 2,3	MT08R.NR0	3 300	3 580
		PT-QCHW0.ENCXLEU	280	
CT09R	2,6 / 2,9	CT09R.NR0	3 500	3 780
		PT-QCHW0.ENCXLEU	280	
CT12R	3,5 / 3,9	CT12R.NR0	3 700	3 980
		PT-QCHW0.ENCXLEU	280	
CT18R	5,3 / 5,8	CT18R.NQ0	3 900	4 180
		PT-QCHW0.ENCXLEU	280	
CT24R	6,7 / 7,5	CT24R.NP0	4 100	4 430
		PT-MCHW0.ENCXLEU	330	



Kasetonowe 4-stronne

R32

MT06R / MT08R / CT09R / CT12R / CT18R

PT-QCHW0

CT24R

Ceny paneli podlegają innej grupie rabatowej.

Model	Wydajność chłodnicza / grzewcza (kW)	Jednostka wewn.	Cena jednostki netto (PLN)
CL09R	2,6 / 2,9	CL09R.N20	3 400
CL12R	3,5 / 3,9	CL12R.N20	3 600
CL18R	5,3 / 5,8	CL18R.N20	3 800
CL24R	7,0 / 7,7	CL24R.N30	4 000



Kanałowe niskiego sprężu

R32

CL09R / CL12R / CL18R

CL24R

Model	Wydajność chłodnicza / grzewcza (kW)	Jednostka wewn.	Cena jednostki netto (PLN)
CM18R	5,3 / 5,8	CM18R.N10	3 600
CM24R	7,0 / 7,7	CM24R.N10	3 800



Kanałowe średniego sprężu

R32

CM18R / CM24R

Uwaga: klasa wydajności energetycznej mierzona: w trybie chłodzenia współczynnikiem SEER, w trybie grzania współczynnikiem SCOP. Urządzenia zawierają fluorowane gazy cieplarniane (R32).



KLIMATYZATORY LG **MULTI** Smart Inverter

Model	Wydajność chłodnicza / grzewcza (kW)	Klasa sezonowej wydajności energetycznej chłodzenie / grzanie	Jednostka zewn.	Cena jednostki netto (PLN)
MU5M40	11,2 / 12,5	A++ / A+	MU5M40.U02 (MU5M40.U44)*	14 400

MAKSYMALNA KONFIGURACJA: 5x1





R410a 

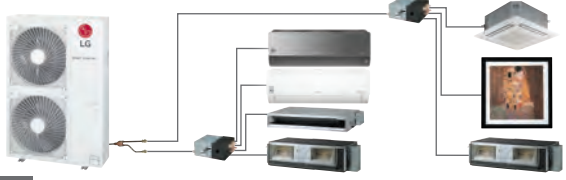

Model	Wydajność chłodnicza / grzewcza (kW)	Klasa efektywności energetycznej chłodzenie/ grzanie (skala od A+++ do D)	Jednostka zewn.	Cena jednostki netto (PLN)
FM41AH 	12,1 / 12,5	- / -	FM41AH.U32 (FM41AH.U34)*	14 200

MAKSYMALNA KONFIGURACJA: 7x1





R410a 

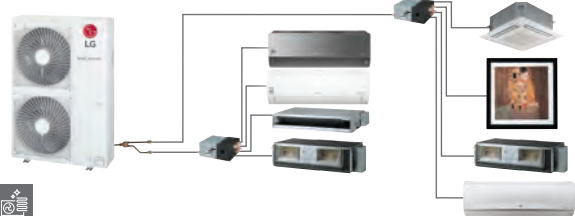

Model	Wydajność chłodnicza / grzewcza (kW)	Klasa efektywności energetycznej chłodzenie/ grzanie (skala od A+++ do D)	Jednostka zewn.	Cena jednostki netto (PLN)
FM49AH 	14,0 / 16,0	- / -	FM49AH.U32 (FM49AH.U34)*	16 200

MAKSYMALNA KONFIGURACJA: 8x1





R410a 

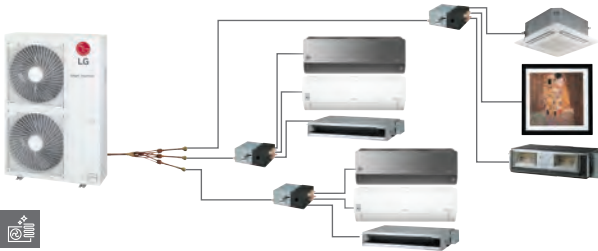

Model	Wydajność chłodnicza / grzewcza (kW)	Klasa efektywności energetycznej chłodzenie/ grzanie (skala od A+++ do D)	Jednostka zewn.	Cena jednostki netto (PLN)
FM57AH 	15,5 / 17,4	- / -	FM57AH.U32 (FM57AH.U34)*	19 400

MAKSYMALNA KONFIGURACJA: 9x1



R410a 



Uwaga: klasa wydajności energetycznej mierzona: w trybie chłodzenia współczynnikiem SEER, w trybie grzania współczynnikiem SCOP. Urządzenia zawierają fluorowane gazy cieplarniane (R410a). Powyższe agregaty są kompatybilne z wszystkimi jednostkami wewnętrznymi na R32 oraz R410a.
*Jednostki dostępne w drugiej połowie roku 2019.

Przypodłogowo-sufitowe

R410a



CV09 / CV12

Model	Wydajność chłodnicza / grzewcza (kW)	Jednostka wewn. / Jednostka zewn.	Cena jednostki netto (PLN)
CV09	2,5 / 3,0	CV09.NE2	2 850
CV12	3,3 / 3,8	CV12.NE2	3 000



Konsole

R410a



CQ09 - CQ18

Model	Wydajność chłodnicza / grzewcza (kW)	Jednostka wewn.	Cena jednostki netto (PLN)
CQ09	2,6 / 3,1	CQ09.NA0	2 950
CQ12	3,5 / 4,0	CQ12.NA0	3 500
CQ18	5,0 / 4,8	CQ18.NA0	4 000



Skuteczny system wymiany powietrza

Jednostka ecoV jest w stanie całkowicie oddzielić strumień nawiewanego świeżego powietrza czerpanego z zewnątrz od zanieczyszczonego powietrza usuwanego z wentylowanych pomieszczeń. Skuteczne usuwanie zużytego powietrza z wewnątrz (dzięki użyciu wentylatora typu sirocco oraz wysokiego ciśnienia statycznego) w połączeniu z filtracją nawiewanego powietrza zapewniają maksymalny komfort osobom przebywającym w wentylowanych pomieszczeniach.

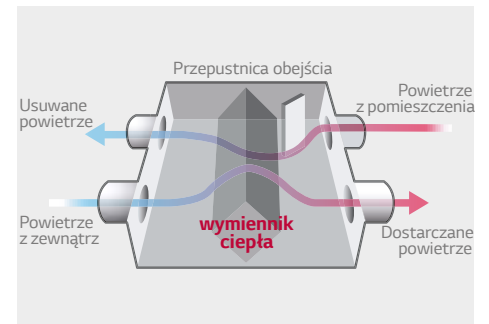
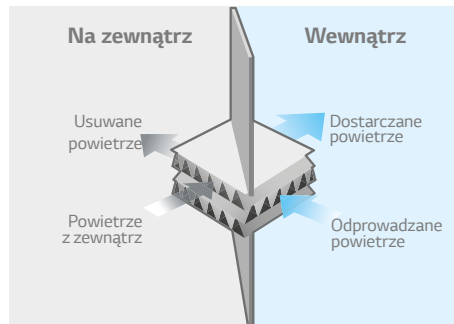

Model	Wydajność (m³/h)	Jednostka ecoV Sterownik	Cena jednostki netto (PLN)	Cena kompletu netto (PLN)
LZ-H025GBA4	250	LZ-H025GBA4.ENWALEU PREMTB001 / PREMTBB01	6 850 350	7 200
LZ-H035GBA5	350	LZ-H035GBA5.ENWALEU PREMTB001 / PREMTBB01	7 350 350	7 700
LZ-H050GBA5	500	LZ-H050GBA5.ENWALEU PREMTB001 / PREMTBB01	8 950 350	9 300
LZ-H080GBA5	800	LZ-H080GBA5.ENWALEU PREMTB001 / PREMTBB01	12 100 350	12 450
LZ-H100GBA5	1 000	LZ-H100GBA5.ENWALEU PREMTB001 / PREMTBB01	12 500 350	12 850
LZ-H150GBA5	1 500	LZ-H150GBA5.ENWALEU PREMTB001 / PREMTBB01	21 500 350	21 850
LZ-H200GBA5	2 000	LZ-H200GBA5.ENWALEU PREMTB001 / PREMTBB01	24 000 350	24 350

Centrale rekuperacyjne **ecoV**



LZ-H025GBA4 / LZ-H035GBA5



LZ-H050GBA5



LZ-H080GBA5 / LZ-H100GBA5



LZ-H150GBA5 / LZ-H200GBA5

Ceny sterowników podlegają innej grupie rabatowej.

AKCESORIA **ecoV**

Model	Opis	Zastosowanie	Cena detaliczna netto (PLN)
AHCS100H0	Kontroluje poziom stężenia CO ₂ w pomieszczeniu, uruchamiając w razie potrzeby rekuperator ecoV.	Centrale rekuperacyjne ecoV	900



AHCS100H0

Czujnik CO₂

Model	Opis	Zastosowanie	Cena detaliczna netto (PLN)
PHNFP14A0	Płyta komunikująca centralę ze sterowaniem centralnym LG	Do podłączenia jednej centrali ecoV	400



PHNFP14A0

Płytki PI-485

Panel maskujący kasety

PTDCQ / PTDCM

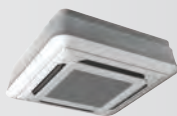

Model	Opis	Zastosowanie	Cena detaliczna netto (PLN)
PTDCQ	Zabudowa do klimatyzatora kasetonowego 4-stronny (570x570).	Do panelu maskującego: PT-UQC.	650
PTDCM	Zabudowa do klimatyzatora kasetonowego 4-stronny (840x840).	Do panelu maskującego: PT-UMC1, PT-MCHWO.	890

Opuszczany filtr kasety

PTEGMO

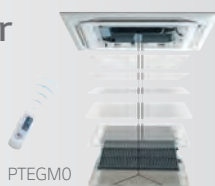

Model	Opis	Zastosowanie	Cena detaliczna netto (PLN)
PTEGMO	Łatwe czyszczenie filtra powietrza dzięki systemowi opuszczania z pamięcią wysokości.	Wyposażone w panel PT-UMC1 (CT24R, UT30R-UT60R).	1 300

Dystrybutory Multi Fdx



PMBD3620

PMBD3630

PMBD3640

Model	Opis	Zastosowanie	Cena detaliczna netto (PLN)
PMBD3620	Dystrybutor śrubunkowy czynnika dla 1-2 jednostek wewnętrznych, mocy od 05k do 24k Btu/h.	Systemy Multi Fdx (FM41AH, FM49AH, FM57AH).	800
PMBD3630	Dystrybutor śrubunkowy czynnika dla 1-3 jednostek wewnętrznych, mocy od 05k do 24k Btu/h.	Systemy Multi Fdx (FM41AH, FM49AH, FM57AH).	1 000
PMBD3640	Dystrybutor śrubunkowy czynnika dla 1-4 jednostek wewnętrznych, mocy od 05k do 24k Btu/h.	Systemy Multi Fdx (FM41AH, FM49AH, FM57AH).	1 300

Rozgałęźniki Multi Fdx

PMBL5620

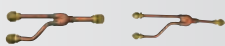

PMBL1203F0



Model	Opis	Zastosowanie	Cena detaliczna netto (PLN)
PMBL5620	Rozgałęźnik śrubunkowy dla 2 dystrybutorów systemu Multi Fdx.	Systemy Multi Fdx (FM41AH, FM49AH, FM57AH).	400
PMBL1203F0	Rozgałęźnik śrubunkowy dla 3 dystrybutorów systemu Multi Fdx.	Systemy Multi Fdx (FM57AH).	600

LGMV WiFi SIMs moduł serwisowy



PSWMOZ3

Model	Opis	Zastosowanie	Cena detaliczna netto (PLN)
PSWMOZ3	Bezprzewodowy (Wi-Fi) moduł serwisowy LGMV z aplikacją LG SIMs 2.0 na urządzeniu Android v.2.2 lub nowszym.	Serwis klimatyzatorów LG (pokojowe / komercyjne / multi).	500

Modem Wi-Fi LG klimatyzatory LG

PWFMD200



Model	Opis	Zastosowanie	Cena jednostki netto (PLN)
PWFMD200	Sterowanie klimatyzatorami LG poprzez internet za pomocą aplikacji LG Smart ThinQ dostępnej na systemy Android i iOS	Jednostki wewnętrzne LG*	500

*Skontaktuj się z przedstawicielem LG w celu potwierdzenia kompatybilności modułu z urządzeniem.

Model	Opis	Zastosowanie	Cena detaliczna netto (PLN)
PREMTA000B	Sterownik z panelem dotykowym, wersja językowa - angielski / niemiecki / polski / czeski.*	Wszystkie klimatyzatory w aktualnej ofercie, za wyjątkiem klimatyzatorów pokojowych.	900



Sterownik Premium przewodowy

* Inne wersje językowe dostępne w ofercie na indywidualne zamówienie.

PREMTA000B

Model	Opis	Zastosowanie	Cena detaliczna netto (PLN)
PREMTB100	Sterownik dotykowy z kolorowym wyświetlaczem i polskim interfejsem w kolorze białym.	Wszystkie klimatyzatory w aktualnej ofercie, za wyjątkiem jednostek ściennych Standard.	600
PREMTBB10	Sterownik dotykowy z kolorowym wyświetlaczem i polskim interfejsem w kolorze czarnym.		600



Sterowniki Standard III przewodowe

PREMTB100 PREMTBB10

Model	Opis	Zastosowanie	Cena detaliczna netto (PLN)
PREMTB001	Sterownik z podświetlanym panelem koloru srebrno-białego.	Wszystkie klimatyzatory w aktualnej ofercie, za wyjątkiem jednostek ściennych Standard.	350
PREMTBB01	Sterownik z podświetlanym panelem koloru srebrno-czarnego.		350



Sterownik Standard II przewodowy

PREMTB001 PREMTBB01

Model	Opis	Zastosowanie	Cena detaliczna netto (PLN)
PQRCVCLOQW	Sterowanie temperaturą, siłą nawiewu i trybem pracy. Kolor srebrno-biały.	Wszystkie klimatyzatory w aktualnej ofercie, za wyjątkiem jednostek ściennych Standard.	300
PQRCVCLOQ	Sterowanie temperaturą, siłą nawiewu i trybem pracy. Kolor srebrno-czarny.		300



Sterowniki uproszczone przewodowe

PQRCVCLOQW PQRCVCLOQ

Model	Opis	Zastosowanie	Cena detaliczna netto (PLN)
PQRCHCA0QW	Sterowanie temperaturą, siłą nawiewu, bez zmiany trybu pracy. Kolor srebrno-biały.	Wszystkie klimatyzatory w aktualnej ofercie, za wyjątkiem jednostek ściennych Standard.	300
PQRCHCA0Q	Sterowanie temperaturą, siłą nawiewu, bez zmiany trybu pracy. Kolor srebrno-czarny.		300



Sterowniki hotelowe przewodowe

PQRCHCA0QW PQRCHCA0Q

Model	Opis	Zastosowanie	Cena detaliczna netto (PLN)
PQWRHQ0FDB	Uniwersalny sterownik bezprzewodowy.	Wszystkie jednostki klimatyzacyjne z obecnej oferty (dla klimatyzatorów kanałowych niezbędny jest odbiornik sygnału).	350



Sterownik bezprzewodowy

PQWRHQ0FDB

Model	Opis	Zastosowanie	Cena detaliczna netto (PLN)
PT-UUC1	Panel do klimatyzatora kasetonowego 1-stronny (1100x500x34)	MT09R, MT11R	250
PT-QCHW0	Panel do klimatyzatora kasetonowego, 4-stronny (620x620x20)	MT06R, MT08R, CT09R-CT18R	280
PT-MCHW0	Panel do klimatyzatora kasetonowego 4-stronny (950x950x35)	CT24R, UT30R-UT60R	330



Panel maskujący kasyety

PT-QCHW0 / PT-MCHW0 PT-UUC1

Dry Contact

PDRYCB000
PDRYCB300
PDRYCB400
PDRYCB500



Model	Opis	Zastosowanie	Cena detaliczna netto (PLN)
PDRYCB000	Kontakt: 1 punkt kontroli, Zasilanie AC 230V.	Wszystkie klimatyzatory w aktualnej ofercie, za wyjątkiem jednostek ściennych Standard.	350
PDRYCB300	Kontakt: 8 punktów kontroli, Zasilanie DC 5V lub 12V np. z płyty PCB		450
PDRYCB400	Kontakt: 2 punkty kontroli, Zasilanie DC 5V lub 12V np. z płyty PCB.		500
PDRYCB500	Interfejs pozwala na komunikację po protokole Modbus RTU		600

Płytki PI-485

PMNFP14A1



Model	Opis	Zastosowanie	Cena detaliczna netto (PLN)
PMNFP14A1	Płytki komunikacyjne z systemem centralnego sterowania LG Zasilanie: 1Ø, AC 230V 50/60Hz Max ilość podłączonych jedn. wewn.: 16 (np. systemy Multi).	Wszystkie klimatyzatory w aktualnej ofercie, za wyjątkiem jednostek komercyjnych mocy 09k i 12k, klimatyzatorów komercyjnych serii Compact Inverter oraz jednostek pokojowych Prestige, Artcool, Standard Plus i Standard.	400

AC EZ sterownik centralny

PQCSZ250S0



Model	Opis	Zastosowanie	Cena detaliczna netto (PLN)
PQCSZ250S0	Sterowanie do 32 jednostek. Zasilanie: DC 10V, Kontrola: włącz-wyłącz / prędkość wentylatora / tryb pracy / temp. 4-stopniowy programator.	Wszystkie jednostki LG wyposażone w płytkę PI-485 (komunikacja 4x1,0mm ² w ekranie).	2 500

AC Ez Touch sterownik centralny

PACEZA000



Model	Opis	Zastosowanie	Cena detaliczna netto (PLN)
PACEZA000	Sterowanie do 64 jednostek. Dotykowy panel LCD 5", dostęp sieciowy, raportowanie historii pracy, automatyczna kontrola.	Wszystkie jednostki LG wyposażone w płytkę PI-485 (komunikacja 2x1,0mm ² w ekranie).	7 500

AC Smart 5 sterownik centralny

PACSSA000



Model	Opis	Zastosowanie	Cena detaliczna netto (PLN)
PACSSA000	Sterowanie do 128 jednostek. Dotykowy panel LCD 10,2", dostęp sieciowy, raportowanie historii pracy, automatyczna kontrola, możliwość integracji BMS po protokole BACnet/Modbus.	Wszystkie jednostki LG wyposażone w płytkę PI-485 (komunikacja 2x1,0mm ² w ekranie).	10 900

Okablowanie do kontroli grupowej i układów Synchro

PZCWRCG3



Model	Opis	Zastosowanie	Cena jednostki netto (PLN)
PZCWRCG3	Przewód łączący sterownik przewodowy z dwiema jednostkami wewnętrznymi pracującymi w grupie/układzie Synchro, o długość: 9,6m z rozdzielaczem długości: 0,25m.	Sterowniki grupowe lub układy Synchro (Duo - 1 komplet, Trio - 2 komplety, Quartet - 3 komplety).	200

Model	Opis	Zastosowanie	Cena detaliczna netto (PLN)
PTPKQ0	Plazmowy filtr powietrza wytwarzający pole elektromagnetyczne, dzięki czemu zabija groźne roztocza i inne alergeny oraz usuwa cząstki kurzu i przykry zapach.	Klimatyzatory kasetonowe MT06R, MT08R, CT09R-CT18R	350
PTPKM0		Klimatyzatory kasetonowe CT24R, UT30R-UT60R	400

Filtr plazmowy



PTPKQ0 / PTPKM0

Model	Opis	Zastosowanie	Cena detaliczna netto (PLN)
PQRSTA0	Naścienny, przewodowy czujnik temperatury umożliwiający pomiar temperatury w danym miejscu pomieszczenia.	M.in. systemy Therma V Split i Monoblok	200

Czujnik temperatury naścienny



PQRSTA0

Model	Opis	Zastosowanie	Cena detaliczna netto (PLN)
PWLRVN000	Odbiornik sygnału IR sterownika bezprzewodowego dla klimatyzatorów kanałowych. Umożliwia odbiór sygnału podczerwieni z pilota i uniknięcie montażu sterownika przewodowego.	Klimatyzatory kanałowe	350

Odbiornik sygnału IR



PWLRVN000

Model	Opis	Zastosowanie	Cena detaliczna netto (PLN)
ABDPG	Wydajne odprowadzenie skroplin z kanałowej jednostki wewnętrznej. Zasilanie i sterowane z płyty PCB jednostki wewnętrznej.	Klimatyzatory kanałowe (CMxxR, UMxxR, CMxx).	450
PBDP9	Wydajne odprowadzenie skroplin z kanałowej jednostki wewnętrznej. Zasilanie i sterowane z płyty PCB jednostki wewnętrznej.	Klimatyzatory kanałowe (UB70 i UB85).	450

Pompka skroplin



ABDPG, PBDP9

Model	Opis	Zastosowanie	Cena detaliczna netto (PLN)
ABZCA	Kontrola przepustnic kanałowych - do 4 stref. Utrzymanie zadanej temperatury w każdej kontrolowanej strefie. Automatyczna kontrola prędkości wentylatora.	Klimatyzatory kanałowe (CMxxR, UMxxR, CLxxR) za wyjątkiem kanałówek dużej mocy (UB70 i UB85).	1 200

Kontrola strefowa sterownik



ABZCA

Model	Opis	Zastosowanie	Cena detaliczna netto (PLN)
PAHCMR000	Zestaw pozwala na sterowanie agregatu połączonego z wymiennikiem freonowym centrali wentylacyjnej regulując temperaturę powietrza powrotnego przy pomocy sygnału on/off.	Wszystkie jednostki zewnętrzne serii komercyjnej z wyjątkiem tych o wydajności 9 i 12 kBTU	1 500
PAHCMS000	Zestaw pozwala na sterowanie agregatu połączonego z wymiennikiem freonowym centrali wentylacyjnej regulując temperaturę powietrza nawiewanego przy pomocy sygnału 0-10V.	Jednostki zewnętrzne: UU18WR.U20 UU24WR.U40 UU30WR.U40 UU70W.U34 UU85W.U74	2 900

AHU zestaw kontrolny



PAHCMR000



PAHCMS000

KLIMATYZATORY LG **TABELA KOMPATYBILNOŚCI**

R410a

Jednostka wewnętrzna	Jednostki zewnętrzne Multi split R32						
	MU2R15.ULO	MU2R17.ULO	MU3R19.UEO	MU3R21.UEO	MU4R25.U40	MU4R27.U40	MU5R30.U40
AM07BP.NSJ	•	•	•	•	•	•	•
DM07RP.NSJ	•	•	•	•	•	•	•
PM05SP.NSJ	•	•	•	•	•	•	•
PM07SP.NSJ	•	•	•	•	•	•	•
PM15SP.NSJ	•	•	•	•	•	•	•
MA09R.NF1	•	•	•	•	•	•	•
MA12R.NF1	•	•	•	•	•	•	•
MT06R.NRO	•	•	•	•	•	•	•
MT08R.NRO	•	•	•	•	•	•	•
MT09R.NU1	•	•	•	•	•	•	•
MT11R.NU1	•	•	•	•	•	•	•
CV09.NE2							
CV12.NE2							
CQ09.NA0							
CQ12.NA0							
CQ18.NA0							
DC09RQ.NSJ	•	•	•	•	•	•	•
DC12RQ.NSJ	•	•	•	•	•	•	•
DC18RQ.NSK	•	•	•	•	•	•	•
DC24RQ.NSK	•	•	•	•	•	•	•
PC09SQ.NSJ	•	•	•	•	•	•	•
PC12SQ.NSJ	•	•	•	•	•	•	•
PC18SQ.NSK	•	•	•	•	•	•	•
PC24SQ.NSK	•	•	•	•	•	•	•
AC09BQ.NSJ	•	•	•	•	•	•	•
AC12BQ.NSJ	•	•	•	•	•	•	•
AC18BQ.NSK	•	•	•	•	•	•	•
AC24BQ.NSK	•	•	•	•	•	•	•
AC09SQ.NSJ	•	•	•	•	•	•	•
AC12SQ.NSJ	•	•	•	•	•	•	•
AC18SQ.NSK	•	•	•	•	•	•	•
CT09R.NRO	•	•	•	•	•	•	•
CT12R.NRO	•	•	•	•	•	•	•
CT18R.NQ0	•	•	•	•	•	•	•
CT24R.NP0	•	•	•	•	•	•	•
CL09R.N20	•	•	•	•	•	•	•
CL12R.N20	•	•	•	•	•	•	•
CL18R.N20	•	•	•	•	•	•	•
CL24R.N30	•	•	•	•	•	•	•
CM18R.N10	•	•	•	•	•	•	•
CM24R.N10	•	•	•	•	•	•	•

Jednostka wewnętrzna	Jednostki zewnętrzne Multi i FDx R410a			
	MU5M40.UO2 (MU5M40.U44)*	FM41AH.U32 (FM41AH.U34)*	FM49AH.U32 (FM49AH.U34)*	FM57AH.U32 (FM57AH.U34)*
AM07BP.NSJ	•	•	•	•
DM07RP.NSJ	•	•	•	•
PM05SP.NSJ	•	•	•	•
PM07SP.NSJ	•	•	•	•
PM15SP.NSJ	•	•	•	•
MA09R.NF1	•	•	•	•
MA12R.NF1	•	•	•	•
MT06R.NRO	•	•	•	•
MT08R.NRO	•	•	•	•
MT09R.NU1	•	•	•	•
MT11R.NU1	•	•	•	•
CV09.NE2	•	•	•	•
CV12.NE2	•	•	•	•
CQ09.NA0	•	•	•	•
CQ12.NA0	•	•	•	•
CQ18.NA0	•	•	•	•
DC09RQ.NSJ	•	•	•	•
DC12RQ.NSJ	•	•	•	•
DC18RQ.NSK	•	•	•	•
DC24RQ.NSK	•	•	•	•
PC09SQ.NSJ	•	•	•	•
PC12SQ.NSJ	•	•	•	•
PC18SQ.NSK	•	•	•	•
PC24SQ.NSK	•	•	•	•
AC09BQ.NSJ	•	•	•	•
AC12BQ.NSJ	•	•	•	•
AC18BQ.NSK	•	•	•	•
AC24BQ.NSK	•	•	•	•
AC09SQ.NSJ	•	•	•	•
AC12SQ.NSJ	•	•	•	•
AC18SQ.NSK	•	•	•	•
CT09R.NRO	•	•	•	•
CT12R.NRO	•	•	•	•
CT18R.NQ0	•	•	•	•
CT24R.NP0	•	•	•	•
CL09R.N20	•	•	•	•
CL12R.N20	•	•	•	•
CL18R.N20	•	•	•	•
CL24R.N30	•	•	•	•
CM18R.N10	•	•	•	•
CM24R.N10	•	•	•	•

• oznacza, że produkt jest kompatybilny
*Jednostki dostępne w drugiej połowie roku 2019

W trosce o Twoje środowisko

SEZONOWA WYDAJNOŚĆ ENERGETYCZNA

Współczynniki SEER oraz SCOP określają realne poziomy efektywności energetycznej oraz wydajności urządzeń klimatyzacyjnych w zależności od konkretnej lokalizacji, na podstawie rzeczywistych warunków użytkowania (z uwzględnieniem pracy urządzeń w trybach dodatkowych). Wyczerpania uwzględniają różne kombinacje średnich temperatur. Produkty LG w efektywny sposób pomagają oszczędzać energię, poprawiając warunki przebywania wewnątrz pomieszczeń.

Metoda obliczeń sezonowej wydajności energetycznej



Kilka średnich temperatur

Odzwierciedlenie wydajności w ciągu całego sezonu.



Zawiera zużycie energii w dodatkowych trybach

Zintegrowane tryby pracy przy częściowym obciążeniu



Zawiera zużycie energii w dodatkowych trybach

- Termostat wyłączony
- Tryb czuwania
- Wyłączony
- Grzałka karteru sprężarki

KLASA WYDAJNOŚCI ENERGETYCZNEJ

Parametry zużycia energii klimatyzatorów LG są wyszczególnione na standardowej etykiecie wydajności energetycznej, w sposób czytelny i łatwy do porównania z innymi produktami. Oznakowanie strzałką wskazuje do jakiej klasy wydajności w skali od A do G należy dane urządzenie. Najwyższa klasa to urządzenia o najmniejszym zapotrzebowaniu energetycznym zarówno w trybie grzania jak i chłodzenia.

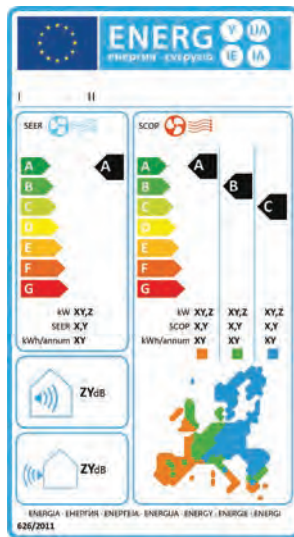

	SEER	SCOP
A+++	SEER ≥ 8.5	SCOP ≥ 5.1
A++	6.1 ≤ SEER < 8.5	4.6 ≤ SCOP < 5.1
A+	5.6 ≤ SEER < 6.1	4.0 ≤ SCOP < 4.6
A	5.1 ≤ SEER < 5.6	3.4 ≤ SCOP < 4.0
B	4.6 ≤ SEER < 5.1	3.1 ≤ SCOP < 3.4
C	4.1 ≤ SEER < 4.6	2.8 ≤ SCOP < 3.1
D	3.6 ≤ SEER < 4.1	2.5 ≤ SCOP < 2.8
E	3.1 ≤ SEER < 3.6	2.2 ≤ SCOP < 2.5
F	2.6 ≤ SEER < 3.1	1.9 ≤ SCOP < 2.2
G	SEER < 2.6	SCOP < 1.9

SEER: współczynnik sezonowej efektywności energetycznej (Seasonal Energy Efficiency Ratio) dla trybu chłodzenia.

SCOP: współczynnik sezonowej wydajności (Seasonal Coefficient of Performance) dla trybu grzania.

OPIS IKON

Technologia	Komfort	Zdrowe powietrze	Optymalizacja nawiewu	Kontrola i sterowanie	Użyteczność i design
Sprężarka Dual Inverter	Funkcja cichej pracy nocnej agregatu	Automagiczne oczyszczanie	Kierunki automatycznego sterowania nawiewem	Kontrola strefowa	Łatwa i szybka instalacja
Czynnik chłodniczy R32	Niski poziom hałasu	Jonizator Plasmaster Plus	Automagiczna zmiana trybu pracy	Kontrola grupowa	Długie instalacje chłodnicze i duże różnice wysokości
Czynnik chłodniczy R410a		Filtr plazmowy i deodorujący	Funkcja gorącego startu	Kontrola za pomocą dwóch czujników	Wysoka niezawodność pracy
		Filtr podwójna ochrona	Funkcja komfortowego nawiewu	Funkcja zabezpieczenia dostępu przed dziećmi	Automagiczny restart
			Szybkie chłodzenie	Programowanie On/Off	Stylowy design
			Szybkie ogrzewanie	Programator tygodniowy	Funkcja Smart Diagnosis
Aktywna kontrola zużycia energii				Możliwość podłączenia do centralnego sterownika	Powłoka antykorozyjna GoldFin
Prezentacja zużycia energii				Wbudowany moduł Wi-Fi	Wbudowana pompa skroplin
				Opcjonalny moduł Wi-Fi (PWFMD200)	

• oznacza, że produkt jest kompatybilny



LG Electronics Polska

BIURA:

BIURO GŁÓWNE

LG Electronics Polska Sp. z o.o.
02-675 Warszawa, ul. Wotoska 22
tel. (22) 48 17 100
klimatyzacja@lge.pl
<http://www.lg.com/pl/klimatyzacja>
<http://partner.lge.com/pl>

Akademia Klimatyzacji LG
02-285 Warszawa
ul. Szyszkowa 20
tel. (22) 48 17 420
klimatyzacja-warszawa@lge.pl

Oddział i Akademia Gdynia
81-300 Gdynia,
ul. Sportowa 8
tel. (58) 73 16 410-412
klimatyzacja-gdynia@lge.pl

Oddział i Akademia Katowice
40-028 Katowice
ul. Sowińskiego 46
(Millenium Plaza)
tel. (32) 621 04 33
klimatyzacja-katowice@lge.pl

Oddział Poznań
klimatyzacja-poznan@lge.pl

Oddział i Akademia Wrocław
55-040 Kobierzyce
Bielany Wrocławskie
ul. Szwedzka 5A
tel. (71) 73 44 401-403
klimatyzacja-wroclaw@lge.pl

Dystrybutor